

Valvole modulari di riduzione tipo HG, KG, JPG-2 e JPG-3

a cursore, ISO/4401 dimensioni 06, 10, 16 e 25

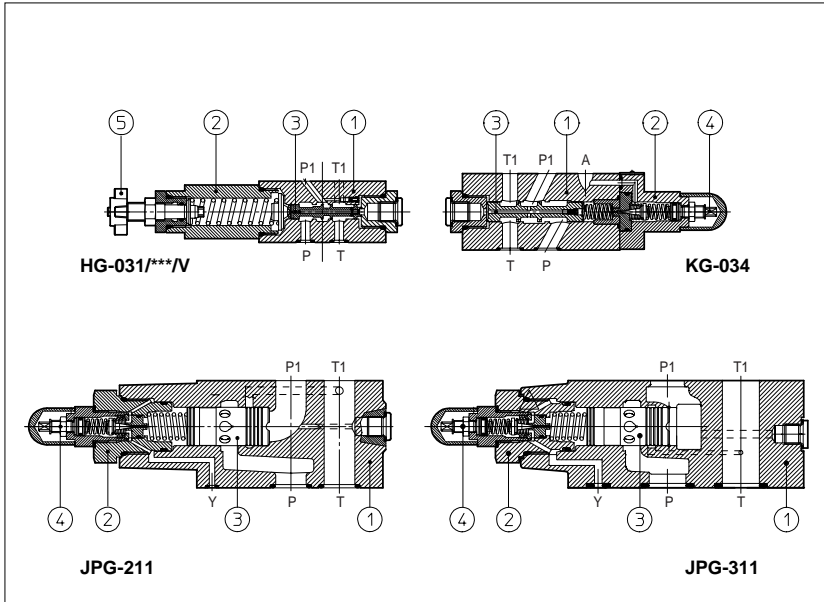

Le valvole HG, KG, JPG sono valvole modulari di riduzione pressione a cursore ③ progettate per funzionare in sistemi oleoidraulici.

Le valvole HG sono valvole ad azionamento diretto a tre vie;

le valvole KG sono valvole a due stadi ① ②, a tre vie;

le valvole JPG sono valvole a due stadi ① ②, a due vie.

La taratura della pressione si effettua allentando il dado di bloccaggio e ruotando una vite ④ protetta da un cappuccio.

A richiesta sono disponibili versioni opzionali con volantino ⑤ di regolazione al posto della vite protetta da cappuccio.

La rotazione in senso orario aumenta la taratura di pressione.

HG = superficie di attacco ISO/4401 dim. 06: portata fino a 40 l/min; pressione fino a 210 bar.

KG = superficie di attacco ISO/4401 dim. 10: portata fino a 80 l/min; pressione fino a 210 bar.

JPG-2 = superficie di attacco ISO/4401 dim. 16: portata fino a 250 l/min; pressione fino a 210 bar.

JPG-3 = superficie di attacco ISO/4401 dim. 25: portata fino a 300 l/min; pressione fino a 210 bar.

1 SIGLA DI DESIGNAZIONE

HG-0

Valvole modulari di riduzione pressione:
HG-0 = ISO/4401 dim. 06
KG-0 = ISO/4401 dim. 10
JPG-2 = ISO/4401 dim. 16
JPG-3 = ISO/4401 dim. 25

Configurazione, vedere sezione ② a due vie (solo per JPG):
11 = pressione ridotta alla bocca P

a tre vie (solo per HG-0 e KG-0):
31 = pressione ridotta alla bocca P
33 = pressione ridotta alla bocca A
34 = pressione ridotta alla bocca B

Nota: il JPG è disponibile solo in configurazione 11

31

/ 210

/V

/*

Numero di disegno

Opzioni:

/V = con volantino di regolazione al posto della vite protetta da cappuccio
/VS = con volantino di sicurezza (solo per HG)

Campo di regolazione per HG

32 = 3 - 32 bar
50 = 2 - 50 bar
75 = 10 - 75 bar
100 = 20 - 100 bar
210 = 50 - 210 bar

Campo di regolazione per KG

100 = 7 - 100 bar
210 = 8 - 210 bar

Campo di regolazione per JPG

100 = 6 - 100 bar
210 = 70 - 210 bar

Fluidi sintetici:
WG = acqua-glicole
PE = esteri fosforici

2 CARATTERISTICHE IDRAULICHE

Configurazione idraulica

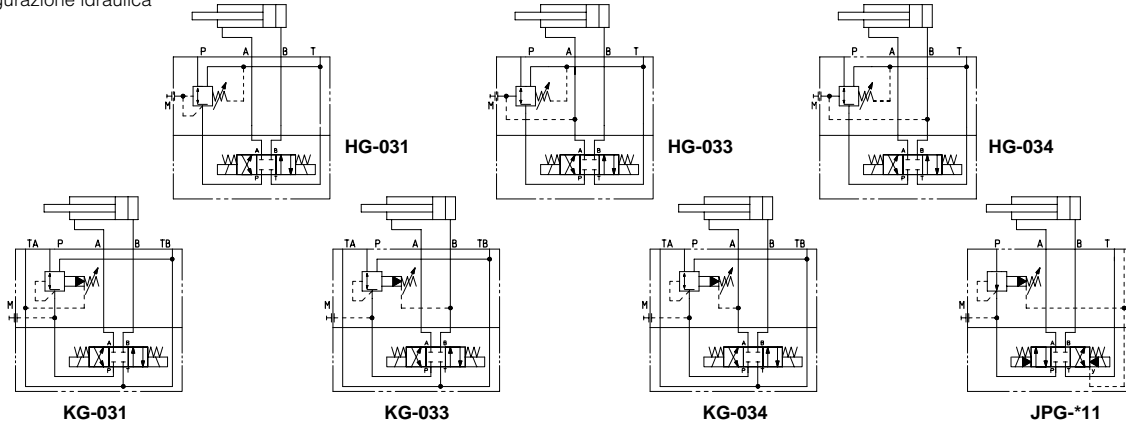

Modello	HG-03*/32	HG-03*/50	HG-03*/75	HG-03*/100	HG-03*/210	KG-03*/100	KG-03*/210	JPG-211/100	JPG-211/210	JPG-311/100	JPG-311/210
Portata massima [l/min]	40					80		250		300	
Campo di regolazione [bar]	3 ÷ 32	2 ÷ 50	10 ÷ 75	20 ÷ 100	50 ÷ 210	7 ÷ 100	8 ÷ 210	6 ÷ 100	70 ÷ 210	6 ÷ 100	70 ÷ 210
Pressione massima in ingresso [bar]	350					315		315		315	
Pressione massima alla bocca T [bar]	160					160		160		160	

3 CARATTERISTICHE PRINCIPALI DELLE VALVOLE MODULARI DI RIDUZIONE PRESSIONE TIPO HG, KG, JPG

Posizione di installazione	Qualsiasi posizione. Nota: i JPG non hanno la bocca di drenaggio L e quindi non possono essere accoppiati a valvole direzionali con dispositivo di centraggio idraulico (/M).
Stato superficie di attacco	Indice di rugosità $\sqrt{0.4}$, rapporto di planarità 0,01/100 (ISO 1101)
Temperatura ambiente	Da -20°C a +70°C
Fluido	Olio idraulico secondo DIN 51524 ... 535, per altri fluidi vedere sezione 1
Viscosità raccomandata	15 ÷ 100 mm ² /s a 40°C (ISO VG 15 ÷ 100)
Classe di contaminazione del fluido	ISO 19/16 ottenuta con filtri in linea da 25 µm e β ₂₅ ≥ 75 (raccomandato)
Temperatura del fluido	T ≤ 80°C, se T ≥ 60°C scegliere guarnizioni /PE

4 DIAGRAMMI PER HG-03*

- 1** = variazioni della pressione regolata in funzione della portata:
- tra utilizzo e scarico
- tra ingresso e utilizzo
- 2** = variazioni del Δp in funzione della portata tra ingresso e utilizzo
- 3** = variazioni del Δp in funzione della portata tra utilizzo e scarico

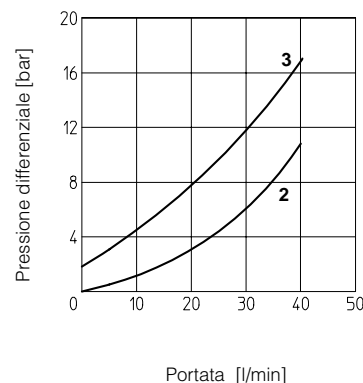
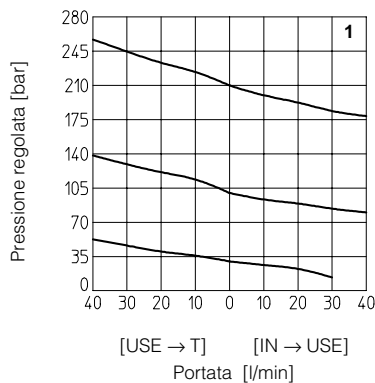

5 DIAGRAMMI PER KG-03*

- 1** = variazioni della pressione regolata in funzione della portata:
- tra utilizzo e scarico
- tra ingresso e utilizzo
- 2** = variazioni del Δp in funzione della portata tra ingresso e utilizzo
- 3** = variazioni del Δp in funzione della portata tra utilizzo e scarico

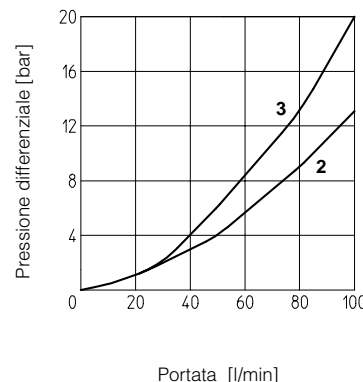
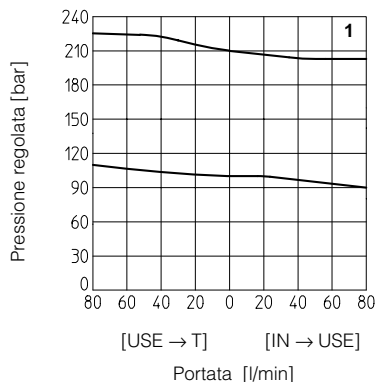

6 DIAGRAMMI PER JPG-211

- 1** = variazioni della pressione regolata in funzione della portata tra ingresso e utilizzo
- 2** = variazioni del Δp in funzione della portata tra utilizzo e scarico

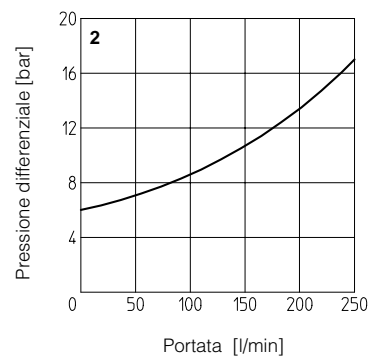
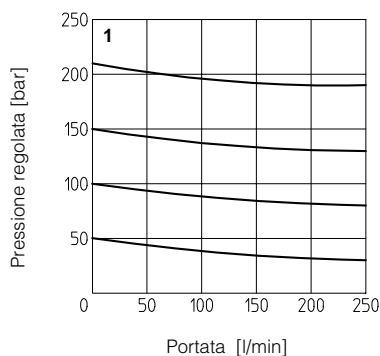

7 DIAGRAMMI PER JPG-311

- 1** = variazioni della pressione regolata in funzione della portata tra ingresso e utilizzo
- 2** = variazioni del Δp in funzione della portata tra utilizzo e scarico

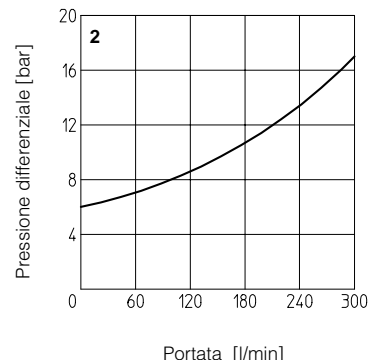
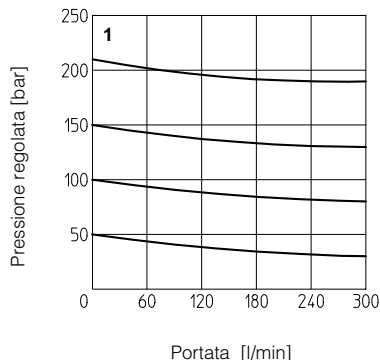

8 DIMENSIONI DELLE VALVOLE HG-0 [mm]

HG-03*

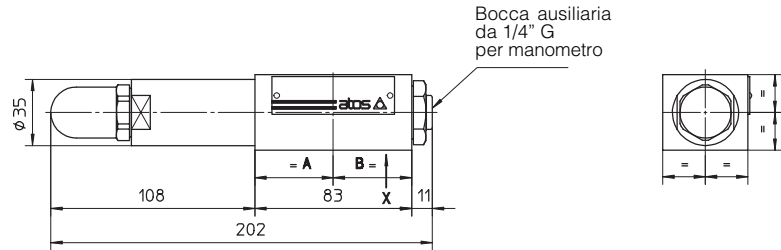
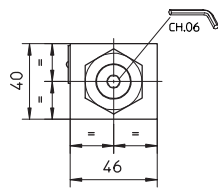

Dispositivo di regolazione per opzione /V

Massa: 2,3 Kg

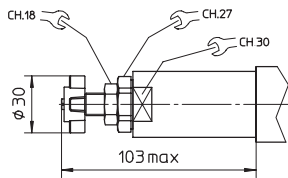

Dispositivo di regolazione per opzione /VS

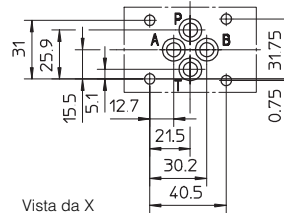
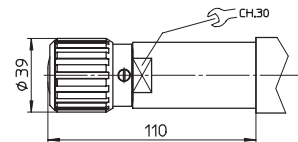

SUPERFICIE DI ATTACCO ISO/4401-AB-03-4
 Diametro bocche A, B, P, T: $\varnothing = 7,5$ mm (max)
 Guarnizioni: 4 OR 108

Viti di fissaggio: n° 4 viti TCEI M5. La lunghezza dipende dal numero e dal tipo degli elementi modulari associati.

9 DIMENSIONI DELLE VALVOLE KG-0 [mm]

KG-03*

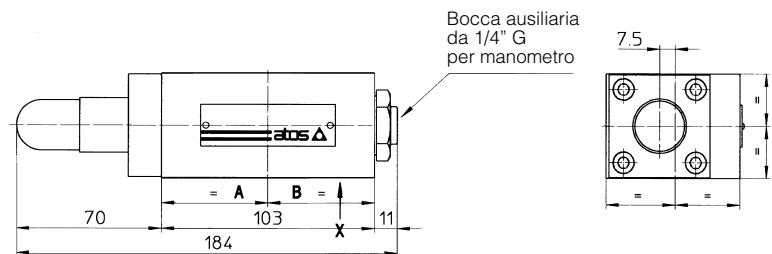
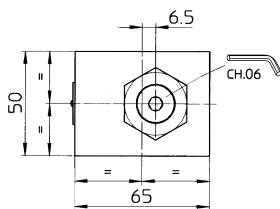

Massa: 3,8 Kg

Dispositivo di regolazione per opzione /V

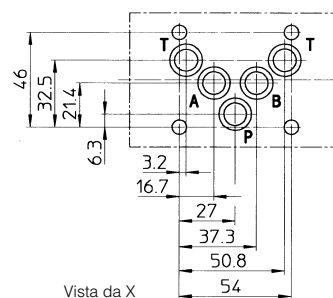
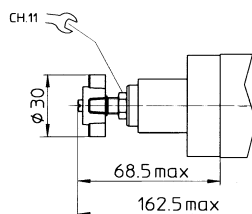

SUPERFICIE DI ATTACCO ISO/4401-AC-05-4
 Diametro bocche A, B, P, T: $\varnothing = 11,2$ mm (max)
 Guarnizioni: 5 OR 2050

Viti di fissaggio: n° 4 viti TCEI M6. La lunghezza dipende dal numero e dal tipo degli elementi modulari associati.

10 DIMENSIONI DELLE VALVOLE JPG-2 [mm]

JPG-211

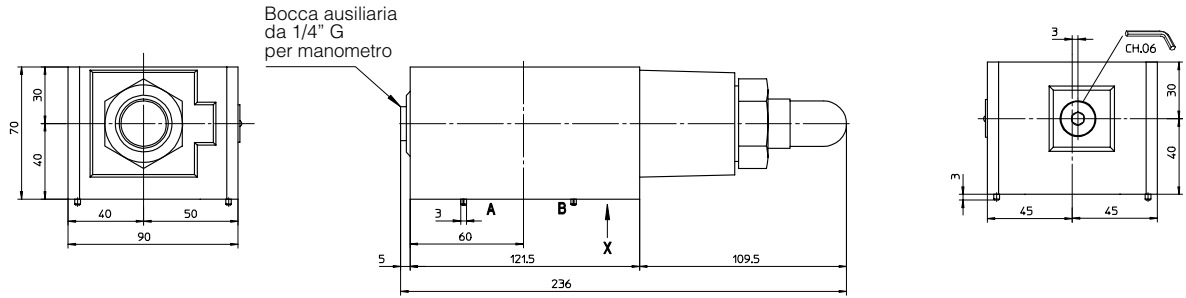

Bocca ausiliaria da 1/4" G per manometro

Massa: 9 Kg

Dispositivo di regolazione per opzione /V

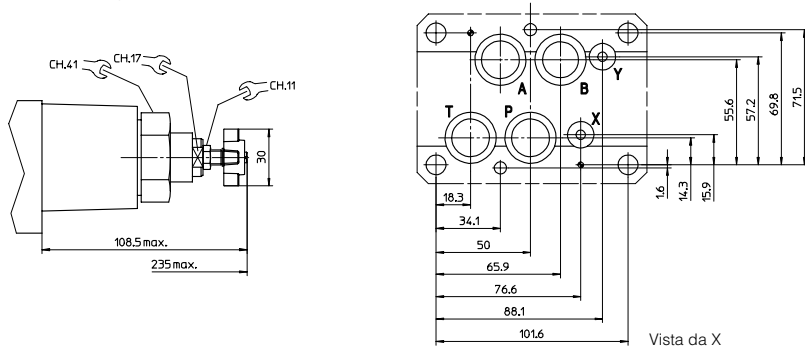

SUPERFICIE DI ATTACCO ISO/4401-AD-07-4
 Diametro bocche A, B, P, T: $\varnothing = 20$ mm (max)
 Diametro bocche X, Y: $\varnothing = 7$ mm
 Guarnizioni: 4 OR 130; 2 OR 109

Viti di fissaggio: n° 4 viti TCEI M10 e n° 2 M6. La lunghezza dipende dal numero e dal tipo degli elementi modulari associati.

11 DIMENSIONI DELLE VALVOLE JPG-3 [mm]

JPG-311

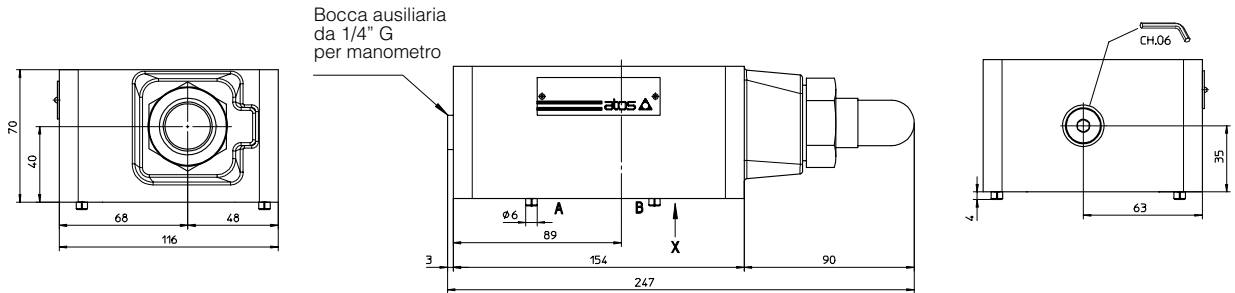

Bocca ausiliaria da 1/4" G per manometro

Massa: 9 Kg

Dispositivo di regolazione per opzione /V

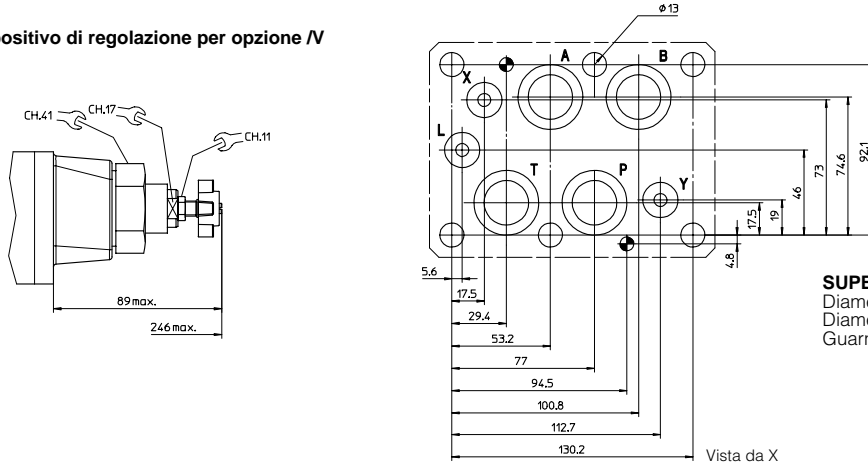

SUPERFICIE DI ATTACCO ISO/4401-AE-08-4
 Diametro bocche A, B, P, T: $\varnothing = 20$ mm (max)
 Diametro bocche X, Y: $\varnothing = 7$ mm
 Guarnizioni: 4 OR 130; 2 OR 109

Viti di fissaggio: n° 6 viti TCEI M12. La lunghezza dipende dal numero e dal tipo degli elementi modulari associati.